

## Big Foot Systeme Preisliste 2020

Bestellnummer	Artikel-Nr. Big Foot	Bezeichnung	VPE	Stückpreis
---------------	-------------------------	-------------	-----	------------

### Big Foot Set (h-frame)



<b>B6088</b>	(MS-97)	Big Foot Set 305	1	106,40 €
<b>B6089</b>	(MS-98)	Big Foot Set 450	1	218,43 €
<b>B9222</b>	(MS-777)	Big Foot Set 600	1	372,69 €
<b>B9645</b>	(MS-810)	Big Foot Set 305 - 5er Pack	1	501,43 €

### Big Foot Gefällematten (angled mats)



<b>B9091</b>	(MS-803)	Gefällematte 305-2,5°	1	59,15 €
<b>B9092</b>	(MS-804)	Gefällematte 305-5°	1	64,30 €
<b>B9093</b>	(MS-805)	Gefällematte 450-2,5°	1	77,54 €
<b>B9094</b>	(MS-806)	Gefällematte 450-5°	1	83,00 €



### Big Foot Plattformset (monuting platforms)

<b>B9098</b>	(MS-730)	BF PL Set 305 randlos	1	141,20 €
<b>B9099</b>	(MS-731)	BF PL Set 305 2 Ränder	1	141,20 €
<b>B9100</b>	(MS-732)	BF PL Set 305 4 Ränder	1	141,20 €
<b>B9101</b>	(MS-733)	BF PL Set 450 randlos	1	266,33 €
<b>B9102</b>	(MS-734)	BF PL Set 450 2 Ränder	1	266,33 €
<b>B9103</b>	(MS-735)	BF PL Set 450 4 Ränder	1	266,33 €

## Big Foot Systeme Preisliste 2020

Bestellnummer	Artikel-Nr. Big Foot	Bezeichnung	VPE	Stückpreis
---------------	-------------------------	-------------	-----	------------



### Multifuss (multi foot packs with adhered mats)

<b>B9640</b>	(MS-194)	Multifuß 400 incl. angeklebter Matte	1	186,59 €
<b>B9655</b>	(MS-195)	Multifuß 600 incl. angeklebter Matte	1	237,13 €

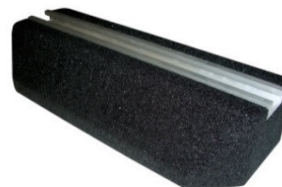
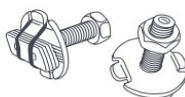

### Dämpfungssockel (fix-it foot)

<b>B6735</b>	(MS-317)	Dämpfungssockel 250	1	40,40 €
<b>B9043</b>	(MS-748)	BF Dämpfungssockel 250 light	1	22,60 €
<b>B6736</b>	(MS-318)	Dämpfungssockel 400	1	47,70 €
<b>B9045</b>	(MS-750)	BF Dämpfungssockel 400 light	1	30,20 €
<b>B9368</b>	(MS-813)	BF Dämpfungssockel 500 light	1	32,60 €
<b>B6737</b>	(MS-319)	Dämpfungssockel 600	1	58,10 €
<b>B6974</b>	(MS-811)	Dämpfungssockel 600 Block	1	58,80 €
<b>B6973</b>	(MS-729)	Dämpfungssockel 1000 Block	1	98,10 €
<b>B9096</b>	(MS-753)	Dämpfungssockel 1000	1	96,40 €
<b>B9171</b>	(MS-755)	Schraubensatz komfort	1	9,67 €

## Big Foot Systeme Preisliste 2020

Bestellnummer	Artikel-Nr. Big Foot	Bezeichnung	VPE	Stückpreis
---------------	-------------------------	-------------	-----	------------

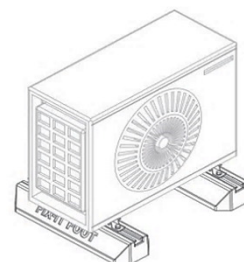

### Dämpfungssockel Set (fix-it foot pack)

jeweils 2 Dämpfungssockel + 2 x Schraubensätze

<b>B9284</b>	(MS-830)	BF DS-600 Set	1	134,79 €
<b>B9530</b>	(MS-842)	BF DS-1000 Set	1	206,03 €

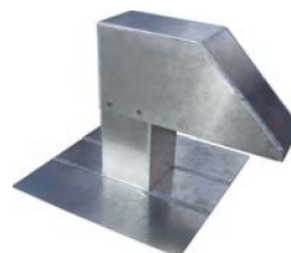

### Dachdurchführungen (Swan Neck)

<b>B9154</b>	(MS-856)	BF Ddurchführung 6 75x75	1	349,96 €
<b>B9148</b>	(MS-765)	BF Ddurchführung 1 125x125	1	369,40 €
<b>B9150</b>	(MS-767)	BF Ddurchführung 3 125x250	1	387,79 €
<b>B9151</b>	(MS-768)	BF Ddurchführung 4 125x500	1	424,45 €
<b>B9152</b>	(MS-769)	BF Ddurchführung 5 125x250 2 Aus	1	387,79 €
<b>B9149</b>	(MS-766)	BF Ddurchführung 2 200x200	1	387,79 €

### Dachdurchführungen (Swan Neck)

(lichte Höhe 400 mm)

<b>B9393</b>	(MS-835)	Sonderform BF Ddurchführung 2 200x200	1	442,84 €
--------------	----------	---------------------------------------	---	----------

## Big Foot Systeme Preisliste 2020

Bestellnummer	Artikel-Nr. Big Foot	Bezeichnung	VPE	Stückpreis
---------------	-------------------------	-------------	-----	------------

### Antivibrations-Pad (AV-Pad)



<b>B6909</b>	(MS-1400)	Antivibrations-Pad 51 mm	1	2,31 €
<b>B6910</b>	(MS-1401)	Antivibrations-Pad 76 mm	1	5,78 €
<b>B6911</b>	(MS-1402)	Antivibrations-Pad 101 mm	1	8,09 €
<b>B6912</b>	(MS-1403)	Antivibrations-Pad 152 mm	1	19,02 €
<b>B6913</b>	(MS-1404)	Antivibrations-Pad 305 mm	1	79,22 €
<b>B6914</b>	(MS-1405)	Antivibrations-Pad 457 mm	1	146,56 €

### Vibromatten (Vibromats)



<b>B6491</b>	(MS-140)	Vibromatten 1 600x150x30	1	39,61 €
<b>B6282*</b>	(MS-141)	Vibromatten 2 1000x500x30	1	93,40 €
<b>B6024</b>	(MS-142)	Vibromatten 3 1000x75x15	1	29,62 €
<b>B6416</b>	(MS-143)	Vibromatten 4 500x500x45	1	37,40 €

\*) B6282 = Speditionsware

### Vlies (Foot Fleeces)

<b>B9156</b>	(MS-736)	BF Vlies 305	1	15,13 €
<b>B9157</b>	(MS-737)	BF Vlies 450	1	17,44 €
<b>B9415</b>	(MS-779)	BF Vlies 600	1	22,17 €
<b>B9158</b>	(MS-749)	BF Vlies 250 lang	1	15,13 €
<b>B9159</b>	(MS-751)	BF Vlies 400 lang	1	16,28 €
<b>B9160</b>	(MS-752)	BF Vlies 600 lang	1	17,44 €
<b>B9369</b>	(MS-754)	BF Vlies 1000 lang	1	23,11 €

## Big Foot Systeme Preisliste 2020

Bestellnummer	Artikel-Nr. Big Foot	Bezeichnung	VPE	Stückpreis
---------------	-------------------------	-------------	-----	------------



### Big Foot Grundsysteme

<b>B6075</b>	(MS-111)	Big Foot Nr. 1-305 mm	1	715,90 €
<b>B6077*</b>	(MS-112)	Big Foot Nr. 2-305 mm	1	1.039,28 €
<b>B6078*</b>	(MS-113)	Big Foot Nr. 3-305 mm	1	1.452,17 €

\*) B6077+6078 = Speditionsware

### Ein besonderer Service von Aspen Pumps Deutschland:

**Wir legen Ihr Big Foot-System für Sie aus. Sie erhalten in kürzester Zeit ein Angebot für die durchdringungsfreie Aufstellung von Geräten der TGA, egal ob 50 kg oder 20 Tonnen. Wir haben die Lösung.**

**Senden Sie dazu Ihre Gerätezeichnungen an : [auslegung@BigFoot-Systeme.de](mailto:auslegung@BigFoot-Systeme.de)**

**Testen Sie uns!**

## Big Foot Systeme Preisliste 2020

Bestellnummer	Artikel-Nr. Big Foot	Bezeichnung	VPE	Stückpreis
---------------	-------------------------	-------------	-----	------------

### Multi-Frame

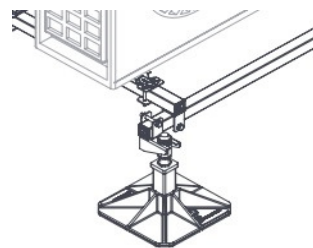

<b>B9720</b>	(MS-1130)	Big Foot Multi-Frame	1	755,92 €
<b>B9721</b>	(MS-1135)	Big Foot Multi-Frame (Anbau)	1	377,38 €



### Stand Range (Bodenaufstellsystem mit 200 x 200 mm Füßen)

<b>B5550</b>	(MS-1250)	BF Mini Split 305	1	306,26 €
<b>B5551</b>	(MS-1251)	BF Mini Split 450	1	322,33 €
<b>B5552</b>	(MS-1252)	BF Tower Stand	1	539,08 €
<b>B5553</b>	(MS-1253)	BF Mini Split Anbau 305	1	243,22 €
<b>B5554</b>	(MS-1254)	BF Mini Split Anbau 450	1	251,52 €
<b>B5556</b>	(MS-1255)	BF VRF Stand 990	1	473,74 €
<b>B5557</b>	(MS-1256)	BF VRF Stand 1290	1	509,24 €
<b>B5558</b>	(MS-1257)	BF VRF Stand 1450	1	526,57 €
<b>B5559</b>	(MS-1258)	BF VRF Stand Anbau 990	1	341,87 €
<b>B5560</b>	(MS-1259)	BF VRF Stand Anbau 1290	1	378,54 €
<b>B5561</b>	(MS-1260)	BF VRF Stand Anbau 1450	1	391,15 €

## Big Foot Systeme Preisliste 2020

Bestellnummer	Artikel-Nr. Big Foot	Bezeichnung	VPE	Stückpreis
---------------	-------------------------	-------------	-----	------------



# Lock 'n' Load

Der **NEUE Lock 'n' Load Rahmen** kann eine einzelne Einheit halten oder Sie können den Rahmen – durch Hinzufügen der Erweiterungskits – verlängern und so das perfekte Modell für Ihre Installation zusammenstellen.

Simply a better way

DE

### LOCK 'N' LOAD MERKMALE

- Schneller Aufbau
- Rahmen aus verzinktem Stahl mit Verbindungsstücken aus verstärktem Kunststoff
- Drei Höhenoptionen sowie ein Turm-Rahmen
- Optionale Erweiterungskits
- Vollständig einstellbare Querstreben
- Geeignet für branchenübliche Befestigungselemente



Zum Patent angemeldet

### Lock 'N' Load Rahmen

<b>B5623</b>	(MS-1261)	BF Lock N Load 305 niedrig	1	199,30 €
<b>B5625</b>	(MS-1262)	BF Lock N Load 450 mittel	1	232,71 €
<b>B5627</b>	(MS-1263)	BF Lock N Load 600 hoch	1	250,57 €
<b>B5624</b>	(MS-1264)	BF Lock N Load Erweiterung 305 niedrig	1	146,98 €
<b>B5626</b>	(MS-1265)	BF Lock N Load Erweiterung 450 mittel	1	192,68 €
<b>B5628</b>	(MS-1266)	BF Lock N Load Erweiterung 600 hoch	1	196,05 €
<b>B5629</b>	(MS-1267)	BF Lock N Load 305/1426 Turm	1	428,76 €



## Big Foot Systeme Preisliste 2020

Bestellnummer	Artikel-Nr. Big Foot	Bezeichnung	VPE	Stückpreis
---------------	-------------------------	-------------	-----	------------

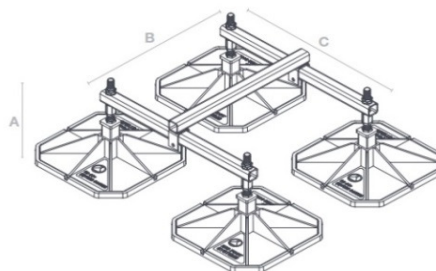
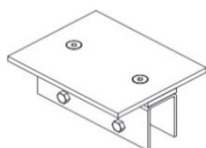

### SLQ - Schwerlastquader (HD Cubes) Speditionsware

<b>B5611</b>	(MS-1270)	BF SLQ 360/305	1	1.065,75 €
<b>B5612</b>	(MS-1271)	BF SLQ 560/305	1	1.298,57 €
<b>B5613</b>	(MS-1272)	BF SLQ 800/305	1	1.702,33 €
<b>B5614</b>	(MS-1273)	BF SLQ 360/450	1	1.246,88 €
<b>B5615</b>	(MS-1274)	BF SLQ 560/450	1	1.492,31 €
<b>B5616</b>	(MS-1275)	BF SLQ 800/450	1	1.725,02 €
<b>B5617</b>	(MS-1276)	BF SLQ 360/600	1	1.495,67 €
<b>B5618</b>	(MS-1277)	BF SLQ 560/600	1	1.771,88 €
<b>B5619</b>	(MS-1278)	BF SLQ 800/600	1	2.076,98 €
<b>B5104</b>	(MS-1279)	BF SLQ Montageplatte	1	290,18 €

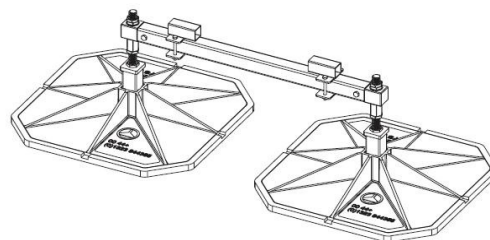

### T-Träger Set (HD Beams) Speditionsware

<b>B9722</b>	(MS-812)	BF Set T-Träger 360/305 mit Halterung	1	460,07 €
<b>B9723</b>	(MS-816)	BF Set T-Träger 560/305 mit Halterung	1	508,08 €
<b>B9423</b>	(MS-818)	BF Set T-Träger 360/450 mit Halterung	1	581,73 €
<b>B9690</b>	(MS-817)	BF Set T-Träger 560/450 mit Halterung	1	690,05 €
<b>B9373</b>	(MS-819)	BF Set T-Träger 360/600 mit Halterung	1	847,96 €
<b>B9692</b>	(MS-857)	BF Set T-Träger 560/600 mit Halterung	1	1.038,23 €



## Big Foot Systeme Preisliste 2020

Bestellnummer	Artikel-Nr. Big Foot	Bezeichnung	VPE	Stückpreis
---------------	-------------------------	-------------	-----	------------

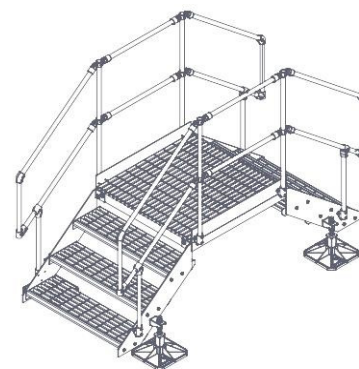

### Übergänge mit Handlauf (Step over) Speditionsware

<b>B6939</b>	(MS-1150)	BF 2-Stufen-Element 1000/305	1	5.537,11 €
<b>B6940</b>	(MS-1151)	BF 3-Stufen-Element 1000/305	1	6.222,01 €
<b>B6941</b>	(MS-1152)	BF 4-Stufen-Element 1000/305	1	6.949,25 €

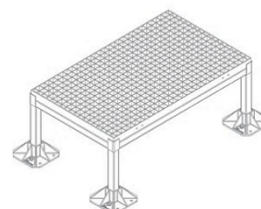

### Einstufiger Übergang (Step over platform) Speditionsware

<b>B9200</b>	(MS-771)	BF Einstufiger Übergang schmal	1	747,94 €
<b>B9201</b>	(MS-772)	BF Einstufiger Übergang breit	1	1.026,67 €
<b>B6942</b>	(MS-1159)	BF Handlauf für einstufigen Übergang	1	363,62 €

<b>Preise:</b>	zzgl. MwSt.
<b>Preisstellung:</b>	ab Lager, zzgl. Verpackung und Versicherung
<b>Lieferzeit:</b>	kurzfristig aus Lagervorrat (Zwischenverkauf vorbehalten)
<b>Preisbindung:</b>	31.12.2020 (Änderungen vorbehalten)