

Aspen Pumps Apex Way Hailsham East Sussex BN27 3WA  
t +44 (0)1323 848842  
f +44 (0)1323 848846  
www.aspenpumps.com  
sales@aspenpumps.com



DATA SHEET:  
Aspen Standard Pump

FICHE TECHNIQUE:  
La pompe Aspen Standard

DATENBLATT:  
Die Aspen Standard Pumpe

DATOS TÉCNICOS:  
Aspen Standard Bomba

DATI TECNICI:  
Pompa Standard

**EC Declaration of Conformity In accordance with EN ISO 17050-1:2004**

We, Aspen Pumps, of Apex Way, Hailsham, East Sussex, BN27 3WA, in accordance with the following Directive(s):  
2006/95/EC The Low Voltage Directive

89/336/EEC The Electromagnetic Compatibility Directive and its amending directives

Hereby declare the Aspen Standard Pump has been designed to comply with the relevant sections of the below referenced specifications. The unit complies with all applicable Essential Requirements of the Directives.

BS EN 60335-1 (2002); BS EN 60335-2-40 (2003); BS EN 61000-6-1 (2001);  
BS EN 61000-6-3 (2001); BS EN 61000-3-2 (2006); BS EN 61000-3-3 (1995)



Signed by:

Position: Quality Assurance Manager  
CE 07



# Aspen Standard Pump

GB

Particularly suitable for wall and floor mounted units

## Technical Specification:

- ▶ 2 metre connecting cable
- ▶ Self-priming
- ▶ 3 metre suction lift
- ▶ 12 metre discharge head
- ▶ Pumps water/fibrously contaminated water and air
- ▶ Water pumping capacity 6.25 litres per hour @ 12m discharge
- ▶ Pump has a selector switch for manual flushing
- ▶ Pump has a 3 minute over-run timer
- ▶ Temperature limits on pump head tube: 0 to +100°C
- ▶ Pump rating 0.2A, 240V AC

## Dimensions (without plug):

**Height:** 115mm **Width:** 135mm  
**Depth:** 77mm **Weight:** 1.35kg

## Electrical Connections:

**Brown:** Live  
**Blue:** Neutral  
**Green/yellow:** Earth  
**Black:** Switched live from Signal

**NOTE:** Black must not be connected to permanent live feed.

## Description:

The pump is designed to be fitted in the ceiling void and to lift condensated water where a gravity drain is too obtrusive. It can be used on cassettes fitted with an internal lift pump.

A run-on timer is fitted so that excess condensate does not overflow the drip tray when the unit switches off, either on thermostat or at the end of use. The signal wire **MUST** be connected to the

compressor circuit or to the reversing valve so when on 'HEATING' the pump does not run.

## Installation

### Notes:

Install a 1.0 amp inline fuse in live line between pump and power source.

This pump is designed to sit level on its base and must at all times have adequate space around it for good ventilation.

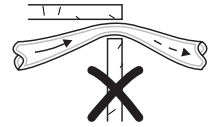
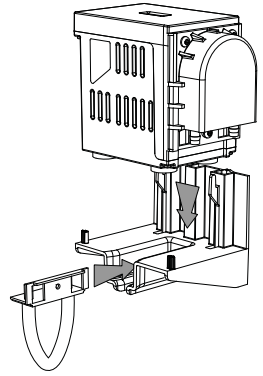

Ensure that there are no kinks or trapped parts in the piping, which must have an inside diameter of 6mm and an outside diameter of 9mm. Fix the pipes with cable ties to the pump inlet and outlet.

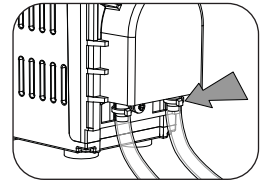

## Service Guide:

- 1 Inspect the pump head regularly and change the pump head tube every 12 months or more often if required.
- 2 To remove the pump head, make sure the roller assembly is vertical. Remove screws and fit the replacement pipe. The addition of a smear of silicon grease will ease refitting the lid and reduce potential friction noise.
- 3 Press TEST switch once to run pump for 3 minutes and check it operates correctly.
- 4 Replacement pump head tubes and other accessories can be obtained from the manufacturers. Please quote the serial number (to be found on the pump) when ordering spare parts.

## DO NOT RUN CONTINUOUSLY

For further help contact Aspen Pumps.

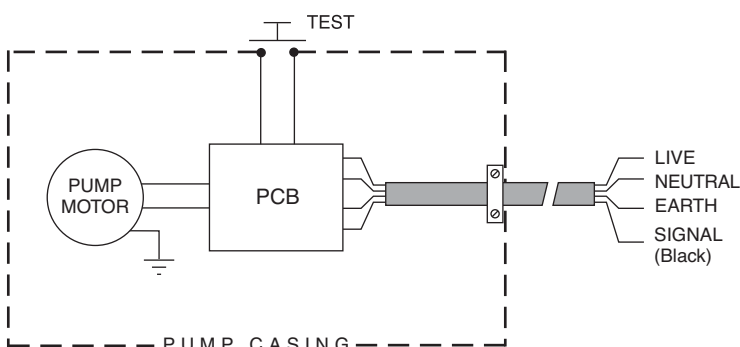

# La pompe Aspen Standard

**F**

Convient particulièrement aux unités montées au sol, aux muraux et aux cassettes

## Caractéristiques techniques:

- ▶ Câble de connexion (2 mètres)
- ▶ Auto-amorçante
- ▶ Hauteur d'aspiration: 3 mètres verticale
- ▶ Hauteur de refoulement: 12 mètres
- ▶ Pompe l'eau et l'eau / l'air contaminés par des fibres
- ▶ Capacité de pompage: 6,25 litres / heure avec 12 mètres de hauteurs de refoulement
- ▶ La pompe est dotée d'un sélecteur pour test manuel
- ▶ La pompe est équipée d'une minuterie de dépassement (3 minutes)
- ▶ Limites de température sur le tube de refoulement de la pompe: 0 à +100°C
- ▶ Caractéristiques électriques: 0,2A, Mono 230V, 50Hz

## Dimensions (sans prise):

**Hauteur:** 115 mm    **Largeur:** 135 mm

**Profondeur:** 77 mm    **Poids:** 1.35 kg

## Connexions électriques:

<b>Fil Marron:</b>	Phase
<b>Bleu:</b>	Neutre
<b>Vert/Jaune:</b>	Terre
<b>Noir:</b>	Commutation en direct à partir du signal

## Description:

Cette pompe a été conçue pour être installée dans un faux-plafond et pour évacuer les condensats lorsqu'une évacuation gravitaire serait peu esthétique. Elle peut être utilisée avec des cassettes dotées d'une pompe à aspiration interne. Une temporisation de 3 minutes permet de faire fonctionner la pompe pendant 3 minutes après l'arrêt du signal. Ceci permet d'éviter un débordement du bac à condensats. Le fil du contact peut être connecté au circuit du

compresseur ou sur la vanne trois voies de manière à ce que, lorsque le climatiseur est sur "CHAUFFAGE", la pompe ne fonctionne pas.

## Installation:

Installer un fusible d'1 ampère entre la pompe et l'alimentation électrique. Cette pompe a été conçue pour reposer de niveau sur son embase et il faut toujours prévoir un espace suffisant autour de la machine pour assurer une bonne ventilation.

Veiller à éviter tout coude ou piégeage des tuyauteries, dont le diamètre interne devrait égaler

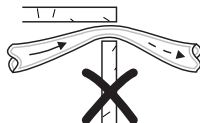
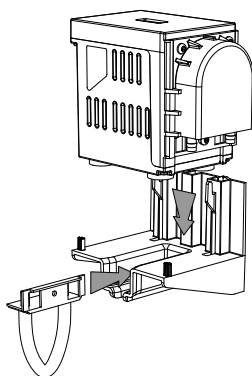

6mm et le diamètre externe 9 mm.

Fixer le tuyau sur les tuyauteries d'admission et de refoulement de la pompe avec des serre-câbles.

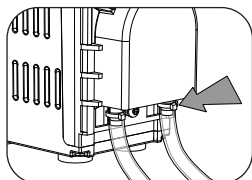

## Conseils en matière de maintenance:

- 1 Inspecter régulièrement le côté refoulement de la pompe et remplacer le tuyau de refoulement annuellement, ou plus fréquemment si besoin est. S'il y a un problème de fonctionnement avec la pompe, **vérifier le tube en premier!**
- 2 Pour retirer le tuyau de refoulement, s'assurer que l'ensemble à galets est vertical. Déposer les vis et installer le tuyau de rechange. En ajoutant un léger film de graisse au silicone, on remontera le couvercle plus facilement tout en réduisant les risques de bruit dû à la friction.
- 3 Appuyer sur le bouton TEST une fois pour mettre en marche la pompe pendant 3 minutes et la vérifier son bon fonctionnement.
- 4 On peut se procurer des tuyauteries de refoulement de rechange et d'autres accessoires en s'adressant aux fabricants. Prière de préciser le numéro de modèle (qui se trouve sur la pompe) lors de la commande de pièces de rechange.

## EVITER DE FAIRE FONCTINER LA POMPE EN CONTINU

Veulee contacter Aspen Pumps pour de plus amples renseignements.

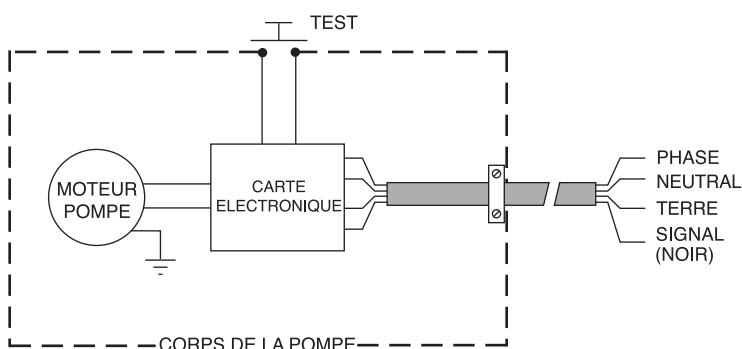

# Die Aspen Standard Pumpe

D

Besonders geeignet für wand- und bodenmontierte Anlagen

## Technische Spezifikation:

- ▶ 2 m Anschlusskabel
- ▶ selbstansaugend
- ▶ Ansaughöhe 3 m
- ▶ Förderhöhe 12 m
- ▶ für das Pumpen von Wasser bzw. getrubtem und lufthaltigem Wasser
- ▶ max. Fördermenge 6,25 l/h bei 12 m Druck
- ▶ mit Testschalter
- ▶ mit Zeitschaltwerk für 3 Minuten Pumpennachlauf
- ▶ Temperaturbereich des Pumpenförderschlauches: 0 bis +100°C
- ▶ Leistungsaufnahme 0,2A bei 240 V Wechselstrom
- ▶ nicht für Dauerlauf geeignet

## Abmessungen (ohne Stecker):

**Höhe:** 115 mm    **Breite:** 135 mm  
**Tiefe:** 77 mm    **Gewicht:** 1.35 kg

## Elektroanschlüsse:

**Braun:** Stromführender Leiter  
**Blau:** Nullleiter  
**Grün/Gelb:** Schutzleiter  
**Schwarz:** Speisespannung, vom Signalgeber

## Beschreibung:

Diese Pumpe ist für den Einbau in Zwischendecken und für das Abpumpen von Kondensat unter Bedingungen bestimmt, unter denen eine Ablaufleitung zu aufwendig ist; sie kann auch in Kassetten mit interner Förderpumpe montiert werden. Die Pumpe hat ein Nachlaufzeitschaltwerk, so daß überschüssiges Kondensat nicht zum Überlaufen der Tropfwanne führt, wenn das Gerät entweder über den Thermostaten oder

am Ende der Benutzung abgeschaltet wird. Die Signalleitung kann mit der Kompressorschaltung oder dem Umkehrventil verbunden werden, so daß die Pumpe beim "Heizen" nicht läuft.

## Einbauanweisung:

Setzen Sie in die Phase des Anschlusskabels eine 1 A Sicherung. Diese Pumpe soll in waagerechter Lage auf ihrem Unterbau oder waagrecht gegen eine lotrechte Montagefläche montiert werden.

Darauf achten, daß die Leitung nicht geknickt oder eingeklemmt wird.

Die Leitung muß eine Nennweite von 6 mm aufweisen und einen Außendurchmesser von 9 mm.

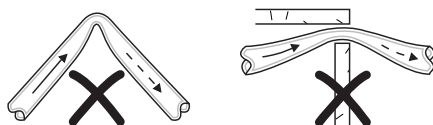
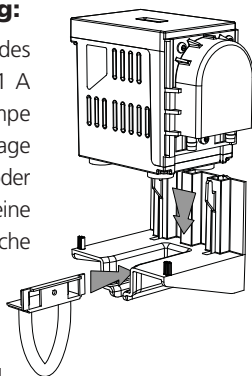

Die Leitung ist mit Kabelbindern am Pumpenansaug- und -druckstutzen zu sichern.

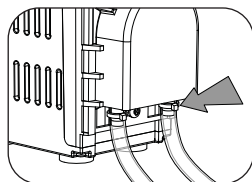

## Wartungsanleitung:

- 1 Pumpe in regelmäßigen Zeitabständen kontrollieren und Pumpen-Förderschlauch alle 12 Monate und ggf. öfter auswechseln.
- 2 Zum Ausbau des Pumpen-Förderteils sicherstellen, daß die Rollenbaugruppe (Rotor) lotrecht ist. Schrauben lösen und Ersatzschlauch montieren. Die Montage wird leichter, wenn der Deckel mit etwas Silikonfett bestrichen wird. Außerdem reduziert dies potentielle Reibgeräusche.
- 3 Zum Testen der Pumpenfunktion müssen Sie den Testschalter drücken. Die Pumpe läuft dann für 3 Minuten.
- 4 Ersatz-Förderschlauch und andere Zubehörteile erhalten Sie vom Hersteller. Bitte geben Sie bei Bestellungen immer die Modell-Nr. an (diese ist auf der Pumpe angegeben).

Für weitere Auskünfte wenden Sie sich bitte an Aspen Pumps.

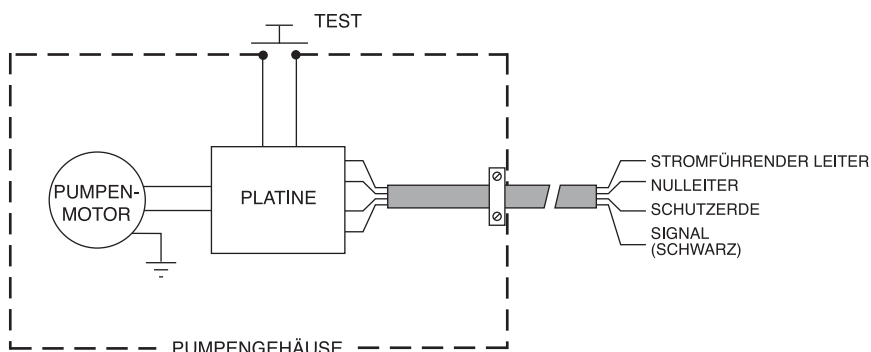

# Aspen Standard Bomba

E

Particularmente adecuada para las unidades murales y de suelo

## Características técnicas:

- ▶ Cable de conexión de 2 m.
- ▶ Autocebante
- ▶ Altura aspiración: 3 m.
- ▶ Altura de expulsión: 12 m.
- ▶ Bombea aguas claras o contaminadas por fibras o aire
- ▶ Capacidad: 6,25 litros por hora @ 12 m. expulsión
- ▶ Conmutador de prueba manual
- ▶ Temporizador de 3 minutos
- ▶ Límites de temperatura sobre el tubo de expulsión de 0 a +100°C
- ▶ Características eléctricas: 0.2A, 240V AC

## Dimensiones (sin clavija):

**Alto:** 115mm      **Ancho:** 135mm  
**Fondo:** 77mm      **Peso:** 1.35kg

## Conexiones eléctricas:

**Marrón:** Fase  
**Azul:** Neutro  
**Verde/Amarillo:** Tierra  
**Negro:** Conmutación directa por señal

**NOTE:** Negro no debe ser conectado a una fase permanente.

## Descripción:

La bomba ha sido diseñada para ser colocada en falsos techos o cualquier lugar y aspira el agua de los condensados cuando el desague por gravedad es imposible o difícil.

Puede utilizarse en cassettes provistos de bomba interna.

Esta provista de un temporizador para que funcione un tiempo y evitar que quede agua en la

bandeja una vez desconectada la máquina a través del termostato o interruptor. El hilo de señal puede ser conectado al circuito del compresor o al de la válvula inversora, de esta forma cuando la máquina este en modo "CALOR" la bomba no funcionará.

## Instalación:

Instalar un fusible de 1.0 amp en la línea entre la bomba y la toma de corriente.

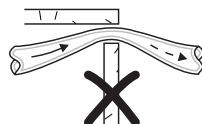
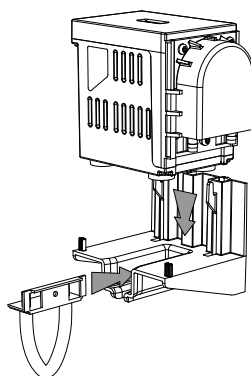

La bomba esta diseñada para ser colocada a nivel, sobre su base y debe quedar siempre un espacio a su alrededor para una buena ventilación.

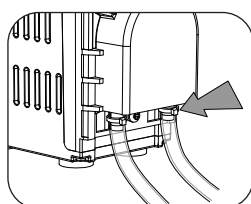

Controlar que el tubo de aspiración y de expulsión no estén retorcidos ni obstruido. El diámetro del tubo debe ser de 6mm y el exterior de 9mm. El tubo debe ser fijado con abrazaderas a la entrada y salida de la bomba.

## Guía de servicio:

- 1 Inspeccionar el tubo de la bomba regularmente y cambiarlo cada año o cuando ser requiera.
- 2 Antes de desmontar el cabezal de la bomba asegurarse que el conjunto rodillo esté en posición vertical. Sacar los tornillos y reemplazar el tubo. Se aconseja montar el tubo con grasa de silicona, lo que facilita la colocación de la tapa y reduce el potencial ruido de fricción.
- 3 Presionar el interruptor de TEST, la bomba funcionará durante 3 minutos para comprobar que la bomba correctamente.
- 4 Los tubos de silicona del cabezal y otros accesorios se pueden obtener del fabricante. Indicar el número de serie (que encontrara en la bomba) cuando solicite las piezas de recambio.

## NO DEBE FUNCIONAR CONTINUAMENTE

Para más información contacten con Aspen Pumps.

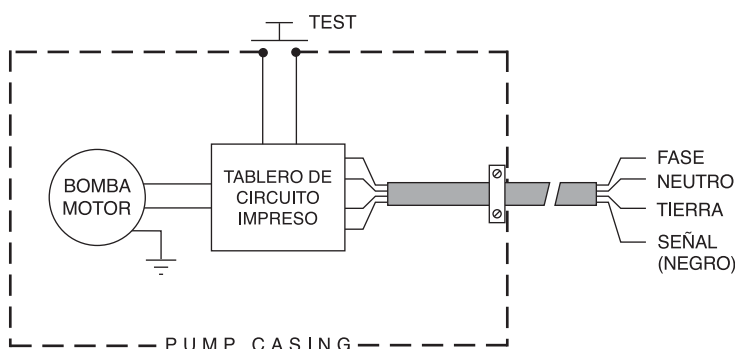

# Pompa Standard

Particolarmente adatta ad apparecchi installati a soffitto o a pavimento

## Specifiche tecniche:

- ▶ Cavo di alimentazione in dotazione con attacco rapido push-in plug : 2 metri
- ▶ Auto innescante
- ▶ Aspirazione massima verticale : 3 metri
- ▶ Prevalenza massima verticale : 12 metri
- ▶ Campi di utilizzo : con acqua, acqua con piccoli detriti solidi ed aria
- ▶ Portata massima d'acqua : 6,25 litri/ora costante (con massima prevalenza e aspirazione)
- ▶ Interruttore per il test manuale di funzionamento
- ▶ Pompa dotata di un temporizzatore con spegnimento ritardato di 3 min.
- ▶ Limiti di temperatura sul tubo di mandata della pompa : da 0 a +100°C
- ▶ Potenza nominale : 0.2A, 230V AC

## Dimensioni:

**Altezza:** 115mm **Larghezza:** 135mm  
**Profondità:** 77mm **Peso:** 1.35kg

## Collegamenti elettrici:

**Marrone:** Fase

**Blu:** Neutro

**Verde/giallo:** Terra

**Nero:** Messo sotto tensione dal cavo di trasmissione del segnale

**NOTA:** Il cavo nero non deve essere collegato all'alimentazione elettrica permanente ma solo ad un segnale di dialogo a 220V.

## Descrizione:

La pompa è progettata per essere installata nell'intercapedine del soffitto e per aspirare l'acqua di condensa laddove il drenaggio per gravità risulta impossibile. Può anche essere utilizzata con climatizzatori a cassetta dotati di pompa di aspirazione interna.

La pompa è dotata di un temporizzatore automatico che impedisce alla condensa in eccesso di fuoriuscire dalla vaschetta di gocciolamento quando l'apparecchio

viene spento sia dal termostato che al termine dell'uso. Il cavo di trasmissione del segnale DEVE essere collegato al circuito del compressore o alla valvola di inversione in modo che la pompa non funzioni quando è impostata su 'RISCALDAMENTO'.

## Note per l'installazione:

Installare un fusibile in linea da 1.0 ampère sulla linea sotto tensione (Fase-Marrone) tra la pompa e la fonte di alimentazione.

La pompa è progettata per essere posizionata in piano, sulla propria base e deve disporre di sufficiente spazio intorno affinché sia garantita una ventilazione ottimale.

Assicurarsi che non ci siano piegature e/o strozzature della tubazione di scarico.

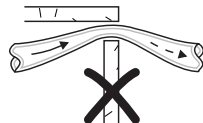
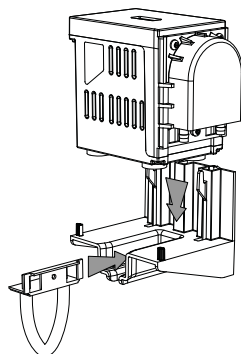

Il tubo di scarico deve avere un diametro interno di 6 mm e un diametro esterno di 9mm. Fissare i tubi con le fascette in dotazione all'ingresso e all'uscita della pompa.

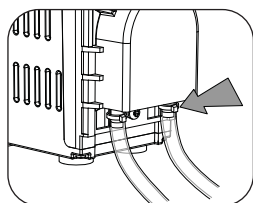

## Guida alla manutenzione:

- 1 Ispezionare regolarmente la testata della pompa e sostituire il tubo della testata ogni 12 mesi o, se necessario, con maggiore frequenza.
- 2 Per rimuovere la testa della pompa, accertarsi che il rotore sia in posizione verticale. Rimuovere le viti e inserire il tubo sostitutivo. L'applicazione di uno strato di grasso siliconico facilita il reinserimento del coperchio e riduce la potenziale rumorosità dovuta all'attrito.
- 3 Premere l'interruttore "TEST" per far funzionare la pompa per 3 minuti e controllare che funzioni correttamente.
- 4 I tubi di ricambio della testata della pompa ed altri accessori possono essere richiesti al produttore. Specificare il numero di serie (riportato sulla pompa) quando state ordinando pezzi di ricambio.

## LA POMPA NON PUO' FUNZIONARE IN MODO CONTINUO

Per informazioni e assistenza contattare Aspen Pumps.

