

Aspen Pumps Apex Way Hailsham East Sussex BN27 3WA  
t +44 (0)1323 848842  
f +44 (0)1323 848846  
www.aspenpumps.com  
sales@aspenpumps.com



## DATA SHEET:

Heavy Duty 6m & 10m Tank Pump

## FICHE TECHNIQUE:

Pompe Heavy Duty 6 et 10 mètres

DATENBLATT: Die Aspen 6 m und 10 m  
Heavy Duty Behälterpumpe

## DATOS TÉCNICOS:

Heavy Duty Tank Pump 6 & 10 Metros

DATI TECNICI: Pompe centrifughe con  
serbatoio Heavy Duty 6 e 10 metri

### EC Declaration of Conformity In accordance with EN ISO 17050-1:2004

We, Aspen Pumps, of Apex Way, Hailsham, East Sussex, BN27 3WA, in accordance with the following Directive(s):  
2006/95/EC The Low Voltage Directive

89/336/EEC The Electromagnetic Compatibility Directive and its amending directives

Hereby declare the Aspen Heavy Duty 6m & 10m Tank Pumps have been designed to comply with the relevant sections of the below referenced specifications. The unit complies with all applicable Essential Requirements of the Directives.

BS EN 60335-1 (2002); BS EN 60335-2-40 (2003); BS EN 61000-6-1 (2001);  
BS EN 61000-6-3 (2001); BS EN 61000-3-2 (2006); BS EN 61000-3-3 (1995)



Signed by: *B. Peal* Position: Quality Assurance Manager  
CE 07



# Heavy Duty 6m & 10m Tank Pump

**GB**

Particularly suitable for any condition requiring the rapid removal of condensate or defrost water

### Technical Specification:

- ▶ 2 metre connecting cable
- ▶ Self-priming
- ▶ Tank holds 4 litres
- ▶ 4,0A pre-wired safety switch
- ▶ Max. water temperature: 40°C
- ▶ Non-return valve
- ▶ 2 x 40mm ø inlets / 1 x 10mm ø outlet

### Heavy Duty 6m:

- ▶ Maximum discharge head: 6m
- ▶ Maximum water pumping capacity 900 litres per hour discharge
- ▶ Pump rating 1.5A, 230V AC, 110W

### Heavy Duty 10m:

- ▶ Maximum discharge head: 10m
- ▶ Maximum water pumping capacity 1250 litres per hour discharge
- ▶ Pump rating 0.49A, 230V AC, 150W

### Dimensions:

<b>6m:</b>	<b>Height:</b> 205mm	<b>Width:</b> 300mm
	<b>Depth:</b> 150mm	<b>Weight:</b> 3.5kg
<b>10m:</b>	<b>Height:</b> 265mm	<b>Width:</b> 300mm
	<b>Depth:</b> 150mm	<b>Weight:</b> 4.3kg

### Electrical Connections:

<b>Brown:</b>	Live
<b>Blue:</b>	Neutral
<b>Green/yellow:</b>	Earth
<b>2 x Black:</b>	Safety float switch

### Description:

The pump is designed to collect condensated water from Air Conditioning and Refrigeration Plant. The pump is triggered by an internal float switch at a factory set level, and discharge the condensate to a recommended maximum head. The internal low current safety float switch is pre-wired to give a normally closed set of volt free contacts to enable the plant to be switched off or an alarm to be triggered in the event of pump failure.

### Installation Notes:

This pump is designed to sit level on its base. Ensure that there are no kinks or trapped parts in the discharge piping, which must have an internal diameter of 9mm.

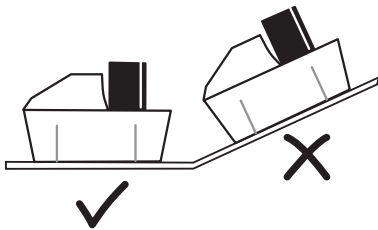

Fix the pipes with cable ties to the pump inlet and outlet.

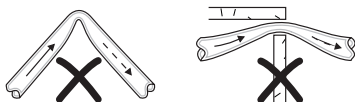

**IMPORTANT:** The pre-wired safety switch **MUST ALWAYS** be utilised.

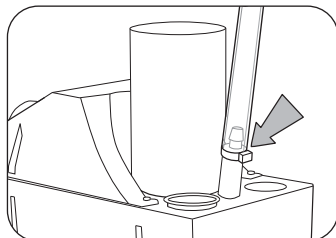

### Service Guide:

Flush the pump through with an anti-bacterial wash every 6 months to avoid sludge build-up in the pump housing.

**NB:** The contractors should satisfy themselves that any chemicals used are compatible with the working of the pump.

**IMPORTANT:** Pump should be filled with water until motor runs, check for leaks and proper discharge of water.

### PERFORMANCE

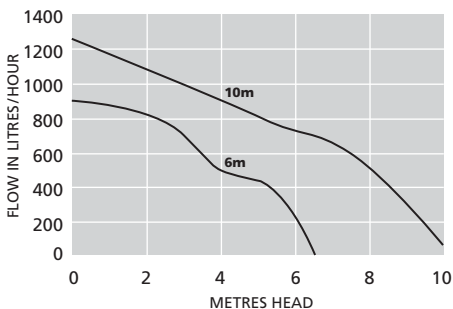

For further help contact Aspen Pumps.

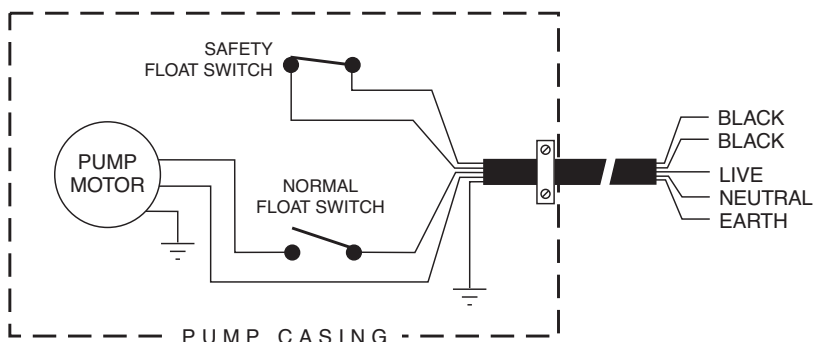

# Pompe Heavy Duty 6 et 10 mètres

**F**

Particulièrement adaptée pour relever les condensats de plusieurs unités de réfrigérations grâce à son bac de 4 litres et son débits important

## Caractéristique techniques:

- ▶ Câble de connexion (2 mètres)
- ▶ Capacité du réservoir: 4 litres
- ▶ Coupe-circuit de sécurité pré câble: 4,0 A max.
- ▶ Température d'eau maximum : 40°C
- ▶ Clapet anti-retour
- ▶ Arrivée des condensats: 2 x 40mm ø
- ▶ Refoulement des condensats : 10 mm ø

## 6 Mètre pompe:

- ▶ Hauteur de relevage: 6 mètres
- ▶ Débit d'eau: 900 litres/heure
- ▶ Caractéristiques électriques: 1,5 A, 230 V AC, 110 W

## 10 Mètre pompe:

- ▶ Hauteur de relevage: 10 mètres
- ▶ Débit d'eau: 1250 litres/heure
- ▶ Caractéristiques électriques: 0,49 A, 230 V AC, 150 W

## Dimensions:

- 6 m:** Hauteur: 205 mm      **Largeur:** 300 mm  
**Profondeur:** 150 mm      **Poids:** 3.5 kg
- 10 m:** Hauteur: 265 mm      **Largeur:** 300 mm  
**Profondeur:** 150 mm      **Poids:** 4.3 kg

## Connexions électriques:

- Fil marron:** Phase  
**Bleu:** Neutre  
**Verte/jaune:** Terre  
**2 x Noir:** Interrupteur flotteur (sécurité)

## Description:

Les pompes Heavy Duty sont conçues pour collecter des volumes important de condensats. Provenant d'un ou de plusieurs appareils. La pompe est équipée d'un bac à condensats de 4 litres.

La pompe est équipée de deux flotteurs indépendants

- Un flotteur pour la mise en marche et l'arrêt de la pompe
- Un autre flotteur indépendant de sécurité permettant de couper l'alimentation électrique du climatiseur en cas de défaillance de la pompe

## Installation:

Cette pompe a été conçue pour reposer de niveau sur son embase et il faut toujours prévoir un espace suffisant autour de la machine pour assurer une bonne ventilation.

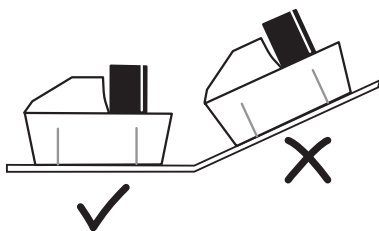

Veiller à éviter tout coude ou piégeage des tuyauteries, dont le diamètre interne devrait égalé 9mm.

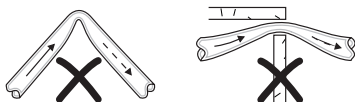

Fixer le tuyau sur les tuyauteries d'admission et de refoulement de la pompe avec des serre-câbles.

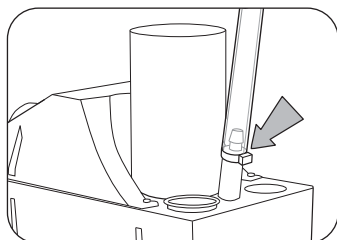

**IMPORTANT:** Il est impératif de TOUJOURS utiliser le coupe-circuit de sécurité précâblé.

## Conseils en matière de maintenance:

Rincer la pompe avec un produit antibactérien tous les six mois, pour éviter toute accumulation de boues dans le corps de la pompe.

**NB:** Les entrepreneurs devraient être sûr que n'importe quels produit chimiques utilisé n'endommageront pas le mécanisme de la pompe.

**IMPORTANT:** La pompe devrait être remplie d'eau jusqu'à ce que le moteur tourne, assurez vous du bon écoulement de l'eau et qu'il n'y ait aucune fuite.

## PERFORMANCE

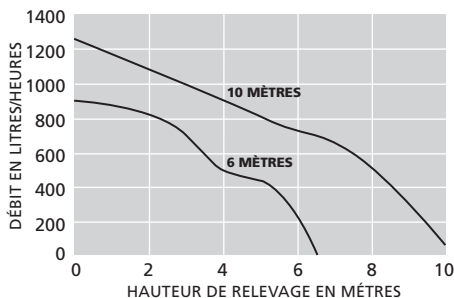

Veullee contacter Aspen Pumps pour de plus amples renseignements.

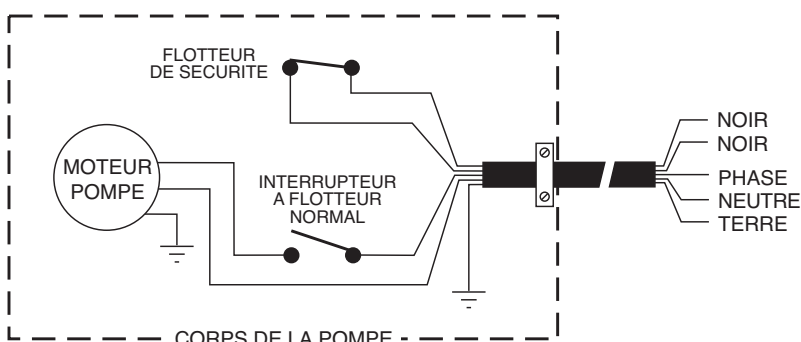

# Die Aspen 6m und 10m Heavy Duty Behälterpumpe

**D**

Besonders geeignet für das schnelle Fördern von großen Mengen an Kondensat oder Abtauwasser

### Technische Spezifikation:

- ▶ 2 m Anschlusskabel
- ▶ Selbstansaugend
- ▶ Behälterinhalt: 4,0 liter
- ▶ Sicherheitsschalter max.: 4 A belastbar
- ▶ Maximale Wassertemperatur: 40°C
- ▶ Rückschlagventil zur Verhinderung von Kondensatrücklauf
- ▶ 2 Einlauföffnung: 40 mm ø
- ▶ Ausgangsstutzen: 10 mm ø

### 6 m Heavy Duty:

- ▶ Förderhöhe max.: 6 m
- ▶ Fördermengen max.: 900 l/h
- ▶ Leistungsaufnahme: 1,5 A, 230V AC, 110 W

### 10 m Heavy Duty:

- ▶ Förderhöhe max.: 10 m
- ▶ Fördermengen max.: 1250 l/h
- ▶ Leistungsaufnahme: 0,49 A, 230 V AC, 150 W

### Abmessungen:

- 6 m:**    **Höhe:** 205 mm    **Breite:** 300 mm  
           **Tiefe:** 150 mm    **Gewicht:** 3.5 kg
- 10 m:**    **Höhe:** 265 mm    **Breite:** 300 mm  
           **Tiefe:** 150 mm    **Gewicht:** 4.3 kg

### Elektroanschlüsse:

- Braun:**    Stromführender Leiter
- Blau:**    Nullleiter
- Grün/Gelb:**    Schutzleiter
- 2 x Schwarz:**    Safety Float Switch  
                          Sicherheitseinrichtung

### Description:

Die Pumpe ist entwickelt worden, um Kondensat aus Klimaanlage oder Kühlanlagen aufzufangen. Die Pumpe wird über einen Schwimmerschalter je nach Kondensatstand ein- bzw. ausgeschaltet. Der vorverdrahtete Sicherheitsschalter ist potentialfrei und schaltet bei Pumpenausfall das angeschlossene Klimagerät ab.

### Einbauanweisung:

Diese Pumpe soll in waagerechter Lage auf ihrem Unterbau oder waagrecht gegen eine lotrechte

Montagefläche montiert werden. Darauf achten, daß die Leitung nicht geknickt oder eingeklemmt wird. Die Leitung muß eine Nennweite von 9 mm.

Die Leitung is mit Rohrschellen am Pumpenansaug- und druckstutzen zu sichern.

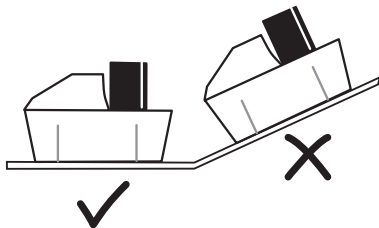

**ZUR BEACHTUNG:** Der vorverdrahtete Sicherheitsschalter ist **grundsätzlich anzuschliessen**. Vor Inbetriebnahme müssen Pumpe/Behälter mit

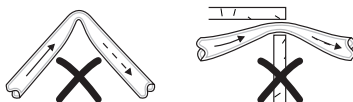

Wasser gefüllt und auf Dichtigkeit und einwandfrei Förderung überprüft werden.

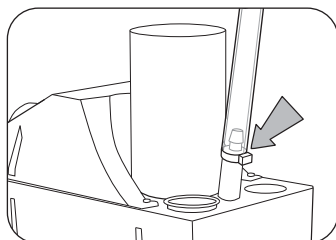

### Wartungsanleitung:

Pumpe und Behälter alle 6 Monate (bei Bedarf öfter) mit antibakteriellem Spülmittel durchspülen, um Schlammablagerungen im Pumpengehäuse zu verhindern.

### Zur Beachtung:

Die Pumpe muss vor der Inbetriebnahme mit Wasser gefüllt werden, damit die Druckleitung auf Dichtigkeit geprüft werden kann.

### KENNLINIE

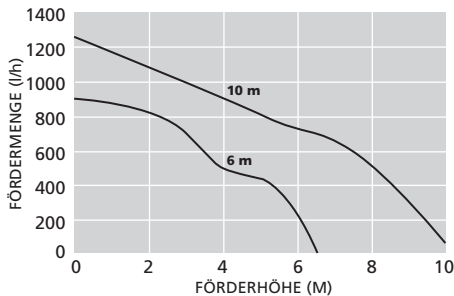

Für weitere Auskünfte wenden Sie sich bitte an Aspen Pumps.

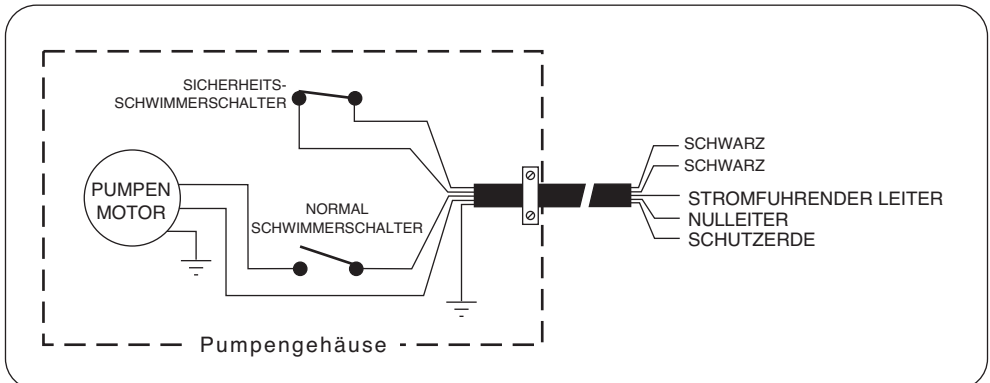

# Heavy Duty Tank Pump 6 & 10 Metros

ES

Adecuada para cualquier instalación donde se requiera una evacuación rápida de los condensados

## Características técnicas:

- ▶ Cable de conexión de 2 m.
- ▶ Autocebante
- ▶ Capacidad depósito: 4 litros
- ▶ Interruptor de seguridad precableado 4.0A
- ▶ Temperatura máxima del agua: 40°C
- ▶ Valvula de retorno
- ▶ 2 conexiones tubo entrada: 40mm ø
- ▶ Conexión tubo salida: 10mm ø

## Heavy Duty 6 metros:

- ▶ Altura máxima de descarga: 6 metros
- ▶ Capacidad máxima descarga de agua: 900 litros por hora
- ▶ Características eléctricas: 1.5A, 230V AC, 110W

## Heavy Duty 10 metros:

- ▶ Altura máxima de descarga: 10 metros
- ▶ Capacidad máxima descarga de agua: 1250 litros por hora
- ▶ Características eléctricas: 0.49A, 230V AC, 150W

## Dimensiones:

<b>6m:</b>	<b>Alto:</b> 205mm	<b>Ancho:</b> 300mm
	<b>Fondo:</b> 150mm	<b>Peso:</b> 3.5kg
<b>10m:</b>	<b>Alto:</b> 265mm	<b>Ancho:</b> 300mm
	<b>Fondo:</b> 150mm	<b>Peso:</b> 4.3kg

## Conexiones eléctricas:

<b>Marrón:</b>	Fase
<b>Azul:</b>	Neutro
<b>Verde/amarillo:</b>	Tierra
<b>2 x Negro:</b>	Interruptor seguridad flotador

## Descripción:

Esta bomba ha sido diseñada para recoger el agua condensada de los aparatos de aire acondicionado y plantas de refrigeración. La bomba es accionada por un interruptor flotador en el interior del depósito, cuando el agua alcanza un determinado nivel ajustado en fabrica, descarga los condensados a la altura máxima recomendada. Otro interruptor flotador de seguridad de baja intensidad, normalmente cerrado, puede desconectar el aparato o conectar una alarma en caso de fallo de la bomba.

## Notas de instalación:

Esta bomba esta diseñada para estar colocada a nivel sobre su base. Asegurarse que el tubo de descarga esta libre y sin dobleces, el tubo debe tener un diámetro interno de 9mm.

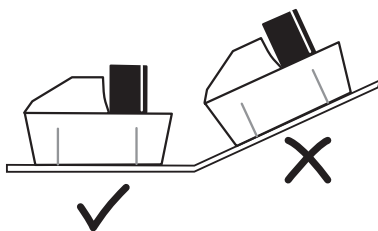

Fijar el tubo con abrazaderas en la entrada y salida de la bomba.

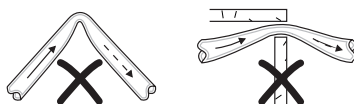

## IMPORTANTE:

El interruptor de seguridad debe utilizarse siempre.

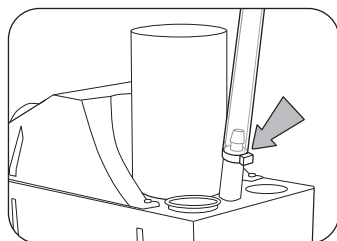

## Guía de servicio:

Limpiar el interior de la bomba con un producto antibacterias cada 6 meses para evitar la acumulación de sedimentos en el depósito de la bomba.

**Nota:** Ningún producto químico puede ser utilizado utilizado con esta bomba.

**IMPORTANTE:** La bomba debe llenarse con agua hasta que empieza a funcionar, comprobar que no gotea y que descarga el agua correctamente.

## RENDIMIENTO HEAVY DUTY

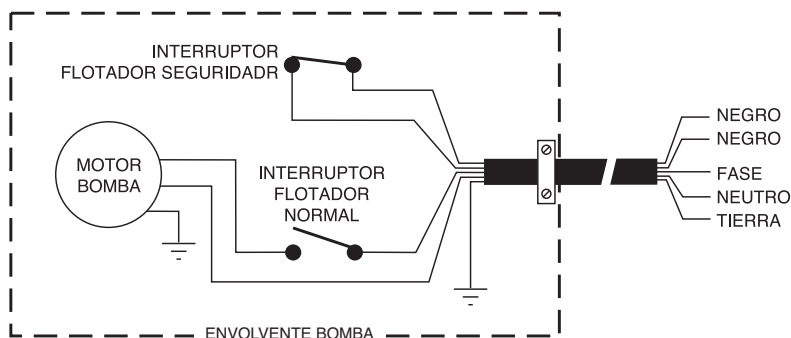
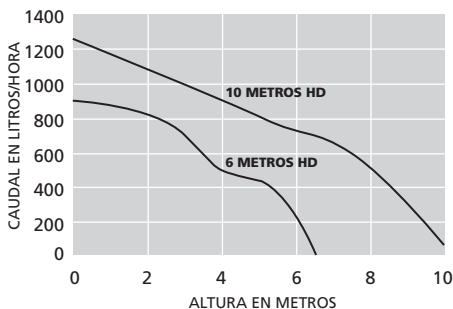

# Pompe centrifughe con serbatoio Heavy Duty 6 e 10 metri

Particolarmente adatte per ogni condizione che richieda l'evacuazione rapida di consistenti quantità di condensa

## Specifiche tecniche:

- ▶ Cavo di alimentazione e cavo allarme in dotazione (lunghezza 2 m)
- ▶ Auto innescante
- ▶ Capacità del serbatoio: 4 litri
- ▶ Valvola di non-ritorno di serie
- ▶ Telaio realizzato in materiale plastico autoestinguento
- ▶ Interruttore di sicurezza : 230V , 4A max
- ▶ Temperatura massima dell'acqua di scarico: 40°C
- ▶ Doppio foro di ingresso: 40mm d/i
- ▶ Sezione della tubaione in uscita: 10mm d/i

## Heavy Duty 6 metri:

- ▶ Prevalenza massima consigliata: 6 metri
- ▶ Portata massima d'acqua: 900 l/h con prevalenza zero
- ▶ Potenza nominale: 1.5A, 230V AC, 110W

## Heavy Duty 10 metri:

- ▶ Prevalenza massima consigliata: 10 metri
- ▶ Portata massima d'acqua: 1250 l/h con prevalenza zero
- ▶ Potenza nominale: 0.49A, 240V AC, 150W

## Dimensioni:

<b>6m:</b>	<b>Altezza:</b> 205mm	<b>Larghezza:</b> 300mm
	<b>Profondità:</b> 150mm	<b>Peso:</b> 3.5kg
<b>10m:</b>	<b>Altezza:</b> 265mm	<b>Larghezza:</b> 300mm
	<b>Profondità:</b> 150mm	<b>Peso:</b> 4.3kg

## Collegamenti elettrici:

<b>Marrone:</b>	Fase
<b>Blu:</b>	Neutro
<b>Verde/Giallo:</b>	Terra
<b>2 x Nero:</b>	Interruttore del galleggiante di sicurezza

## Descrizione:

La pompa è progettata per raccogliere l'acqua di condensa da più climatizzatori contemporaneamente o grossi impianti di refrigerazione. Può scaricare la condensa con una prevalenza massima variabile in funzione della portata d'acqua richiesta dall'impianto, come si evince dal grafico delle prestazioni tipiche. Vi raccomandiamo di non usare la pompa per prevalenze superiori a quelle consigliate.

La pompa è dotata internamente di un due galleggianti: un galleggiante di avvio della pompa, attivato dall'innalzamento del livello dell'acqua del serbatoio di raccolta e da un galleggiante di sicurezza per alto livello, collegato ad un interruttore a bassa tensione (N/C), che ha la funzione, in caso di avaria della pompa, di arrestare l'impianto o attivare un allarme.

## Note d'installazione:

Questa pompa è progettata per essere installata sempre e solo in piano, appoggiando la relativa base su una superficie perfettamente orizzontale.

Assicurarsi che la tubazione di scarico non subisca strozzature o si presenti attorcigliata nel percorso tra la pompa e il punto di evacuazione.

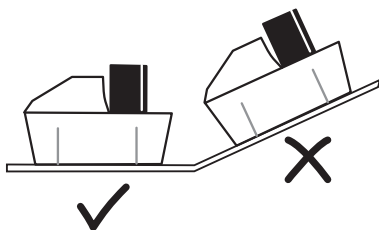

Fissare saldamente con una fascetta la suddetta tubazione al connettore di uscita della pompa, per evitare il suo distacco e conseguenti fuoriuscite d'acqua a causa dell'alta pressione prodotta dalla

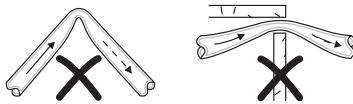

pompa. La tubazione di scarico deve avere un diametro interno di 9mm.

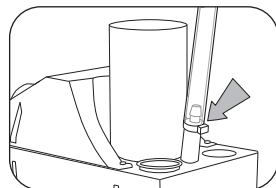

## IMPORTANTE:

- Si consiglia di **utilizzare sempre l'interruttore di sicurezza**
- Si consiglia di **alimentare separatamente la pompa** dall'unità che produce acqua, al fine di permettere alla pompa di continuare l'evacuazione dell'acqua in entrata anche nell'ipotesi in cui l'unità a monte dovesse andare in blocco

## Guida alla manutenzione:

Introdurre nel serbatoio della pompa, almeno ogni 6 mesi, una soluzione antibatterica per evitare l'accumulo di residui e fanghiglia sul fondo. La presenza di tali sostanze potrebbe compromettere il corretto funzionamento del galleggiante o ostruire la valvola di non ritorno da cui l'acqua fuoriesce per essere evacuata.

## PRESTAZIONI DELLE POMPE HEAVY DUTY

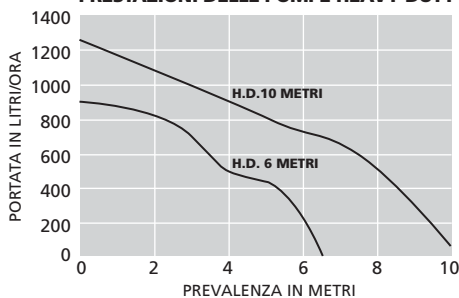

**NB:** L'utilizzatore deve assicurarsi che le eventuali sostanze chimiche trasportate dall'acqua di condensa siano compatibili con il funzionamento della pompa. Non utilizzare per evacuare acque con temperature superiori a 50°C. **Non utilizzare con acqua demineralizzata** (è comprovato che danneggia le parti meccaniche della pompa)

**IMPORTANTE:** Testare il funzionamento della pompa riempiendola di acqua fino all'accensione del motore, per controllare eventuali perdite ed il corretto scarico dell'acqua.

